

■フロア型寸法図

環境やご要望に合わせてオーダーメイドで製作します。
※記載の図面や寸法等はあくまでも目安としてご紹介しております。



図 1



図 2

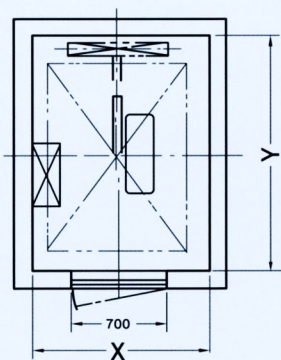

図 3

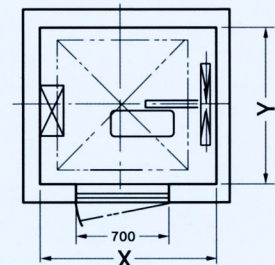
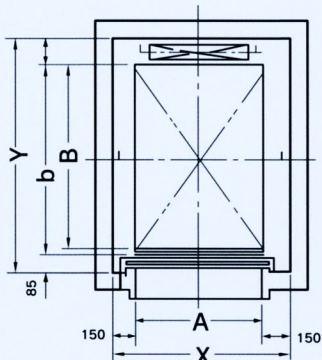

機械室平面図

昇降路平面図

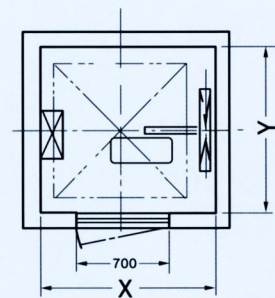
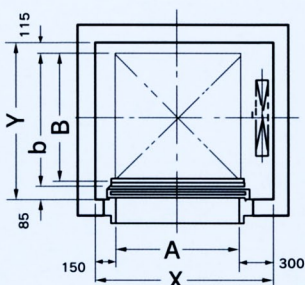
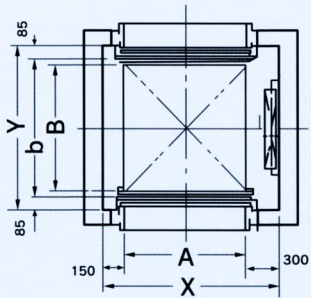
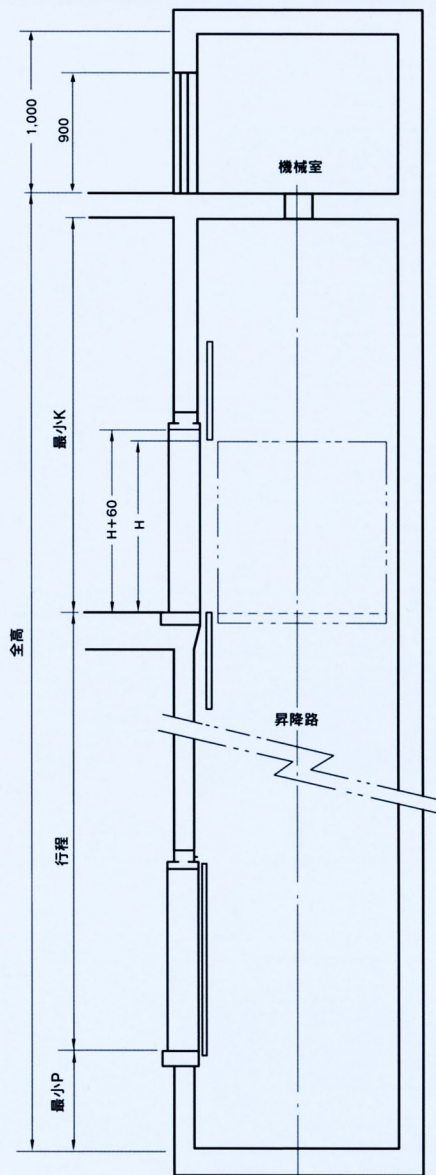

昇降路断面図

寸法表

標準形式	積載量(kg)	速度 m/min	電動機 KW	図	カゴ寸法		機械室・昇降路平面		昇降路		
					有効寸法 A 間口×B 奥行×H 高さ	外法 b 間口	X 間口	Y 奥行	K オーバーヘッド 引分扉	P 1枚上開き	ピット
YSF-20-S25	200	25	1.5 (4)	1	1000×1000×1200	1050	1300	1350	2100	2500	780
YSF-20-T25				2			1450	1250			
				3			1100	1270			
YSF-30-S20	300	20	1.5 (6)	1	1000×1000×1200	1050	1300	1350	2100	2500	780
YSF-30-T20				2			1450	1250			
				3			1100	1270			
YSH-50-S15	500	15	2.2 (4)	1	850×1150×1200	1200	1150	1500	2100	2500	780
YSH-50-T15				2			1300	1400			
				3			1250	1420			